

# CHNT



## Серия NXZ

Автоматический переключатель ввода резерва

## Технический паспорт устройства

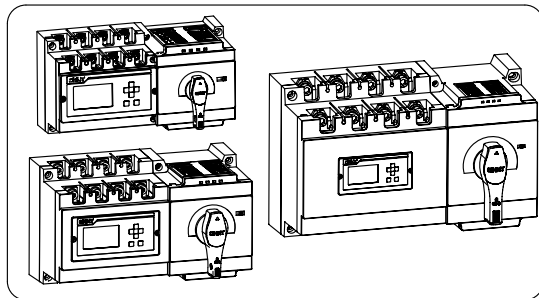

Перед установкой и использованием устройства изучите его технический паспорт.





## Предупреждение:

К установке данного устройства допускаются только квалифицированные специалисты. Производитель не несет ответственности за любые негативные последствия, произошедшие в результате эксплуатации не по правилам, приведенным в техническом паспорте устройства.

1. Не распаковывайте устройство без разрешения.
2. Не изменяйте внутреннюю проводку устройства без разрешения.
3. Любые защитные крышки или межфазные изоляционные барьеры, поставляемые в качестве частей устройства, должны быть установлены надлежащим образом перед началом использования.
4. Перед проведением всех видов технического обслуживания устройства всегда отключайте питание основной и альтернативной цепей. Запрещается проводить работы мокрыми руками.
5. Перед началом использования ручки управления переведите оранжевый переключатель в режим ручного управления.
6. Обеспечьте одинаковую последовательность фаз между основным и резервным источниками питания и избегайте неправильного подключения полюса N. В целях предосторожности необходимо обеспечить надежное защитное заземление.
7. Перед началом проведения любых видов технического обслуживания или устранением неисправности на стороне нагрузки всегда отключайте переключатель на стороне нагрузки и выключайте функцию автоматического управления.
8. Никогда не устанавливайте устройство в условиях напряженности магнитного поля, которое в 5 раз превышает напряженность поля, создаваемого устройством, в противном случае устройство не сможет нормально работать.
9. Перед проведением испытаний на сопротивление изоляции необходимо извлечь контроллер устройства. Сопротивление изоляции не должно быть меньше 10 МОм.

### Примечания:

1. Устройство нельзя устанавливать во взрывоопасных условиях окружающей среды, а также в местах, где присутствуют агрессивные газы, вызывающие коррозию. Избегайте прямых солнечных лучей.
2. Перед установкой проверьте соответствие основных параметров на паспортной табличке и выполните настройку согласно данному техническому паспорту устройства. Проверьте правильность функционирования и надежность работы устройства.
3. Во избежание межфазного короткого замыкания вследствие возникновения электрических дуг оголенные медные провода и силовые шины на входе должны быть хорошо изолированы.
4. На линиях ввода основного и резервного источников питания необходимо установить устройство защиты от короткого замыкания SCPD (предохранитель), произведенное Компанией и соответствующее данным на паспортной табличке устройства, или устройство защиты от короткого замыкания SCPD (предохранитель) с такой же отключающей способностью.
5. Выбор соединительных проводов для подключения устройства должен быть, предпочтительно, основан на данных технического паспорта устройства.
6. После начала эксплуатации пользователю необходимо записывать условия работы и осуществлять регулярные настройки (желательно с интервалом в три месяца).

## Содержание

1	Модель и обозначение типа .....	1
2	Условия эксплуатации .....	1
3	Технические параметры.....	2-4
4	Подготовительные работы .....	4-6
5	Установка.....	7-17

## 1. Модель и обозначение типа

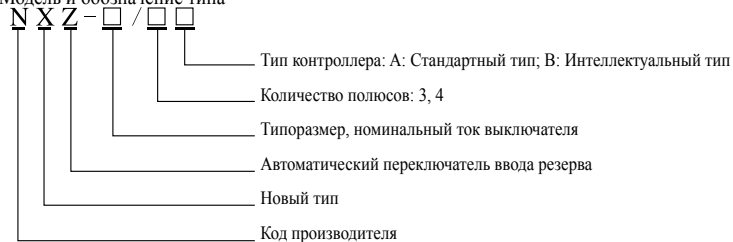

## 2. Условия эксплуатации: нормальные условия эксплуатации

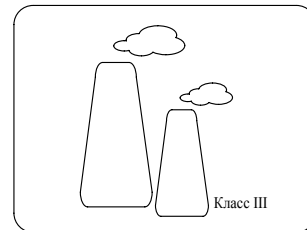
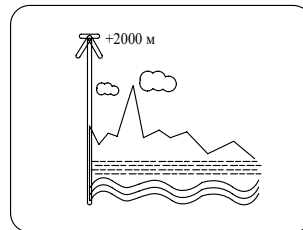
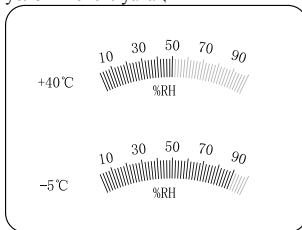
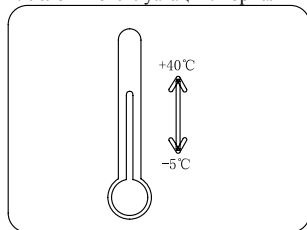

Примечание: нормальная температура эксплуатации составляет -5 - +40°C. При использовании устройства в диапазоне температур -25 - +70°C необходимо использовать таблицу коэффициентов компенсации влияния температуры в каталоге, или получить консультацию у производителя .

### Условия хранения

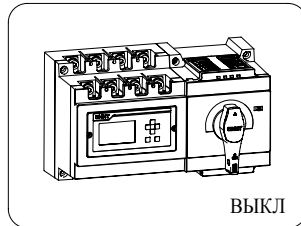
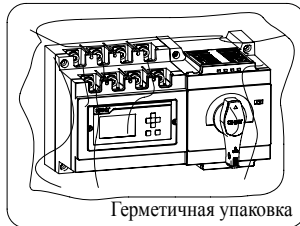
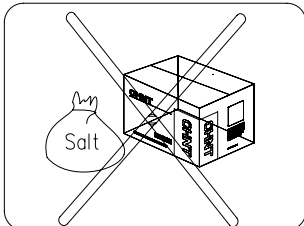
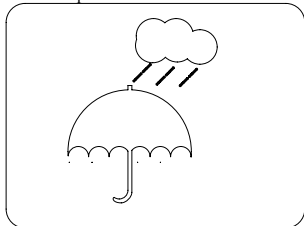

### 3. Технические параметры

Модель устройства	NXZ-125	NXZ-250	NXZ-630
Стандарт	МЭК 60947-6-1		
Количество полюсов	3 полюса, 4 полюса	3 полюса, 4 полюса	3 полюса, 4 полюса.
Номинальный ток (А)	80, 100, 125	160, 200, 250	315, 320, 400, 500, 630
Номинальное рабочее напряжение $U_e$ (В)	400/415 (50/60 Гц)		
Номинальное напряжение изоляции $U_i$ (В)	800		
Выдерживаемое номинальное импульсное напряжение $U_{imp}$ (кВ)	8		
Класс устройства	Класс PC		
Категория применения	AC-33B		
Степень защиты	IP30 (поверхность монтажа)		
Номинальный кратковременно выдерживаемый ток $I_{cw}/0,2$ с (кА)	10	10	25
Номинальная переключающая способность при коротком замыкании $I_{cm}$ (кА)	20	30	50

Номинальный условный ток короткого замыкания I <sub>q</sub> (кА)		100		
Номинальное напряжение цепи управления U <sub>s</sub> (В)		230/240 (50/60 Гц)		
Время переключения контактов (с)		0,6X (1+50%)	1X (1+10%)	1,5X (1+10%)
Рабочее время переключения контактов (с)		1,2X (1+10%)	2,1X (1 + 10%)	3,3X (1+10%)
Время возврата в исходное положение (с)		(1,2+задержка)X(1±10%)	(2,1+задержка)X(1±10%)	(3,3+задержка)X(1±10%)
Количество циклов переключений	Без тока	8500	7000	3000 1000
	С током	1500	1000	1000
	Общее количество	10000	8000	4000
Тип контроллера		Тип А (стандартный)		Тип В (интеллектуальный)
Автоматический/ручной режим переключения		■		■
Рабочее положение главного контакта				
Замыкание основного источника питания		■		■
Замыкание резервного источника питания		■		■
Выкл		■		■
Автоматическое управление				
Контроль основного источника питания		■ Обрыв фазы/падение напряжения, пониженное или повышенное напряжение в любой фазе источника питания		■ Обрыв фазы/падение напряжения, пониженное или повышенное напряжение в любой фазе источника питания
Контроль резервного источника питания		■ Обрыв фазы/падение напряжения, пониженное или повышенное напряжение в любой фазе источника питания		■ Обрыв фазы/падение напряжения, пониженное или повышенное напряжение в любой фазе источника питания
Автоматический заряд и автоматическое восстановление		■		■
Автоматический заряд и отсутствие автоматического восстановления		■		■
Электрическая сеть - электрическая сеть		■		■
Электрическая сеть - генератор		■		■

Переключение при обрыве фазы и пропадании напряжения	■	■
Переключение при пониженном напряжении	■	■
Переключение при повышенном напряжении	■	■
Регулируемая задержка переключения	■	■
Задержка переключения	0-300 с, регулируемая	0-300 с, регулируемая
Задержка возврата в исходное положение	0-300 с, регулируемая	0-300 с, регулируемая
Управление генератором	■	■
Связь с противопожарной системой	■	■
Индикация		
Индикация замыкания, размыкания и выключения	■	■
Индикация основного и резервного источника питания	■	■
Индикация установки параметра	■	■
Функция обмена данными		
Дисплейный модуль	Светодиодный дисплей	ЖК-дисплей

#### 4. Подготовительные работы

4.1 Ручная проверка (сначала переведите переключатель в положение Manual (Ручное), затем воспользуйтесь ручкой, как показано ниже, для проверки операции размыкания/замыкания устройства).

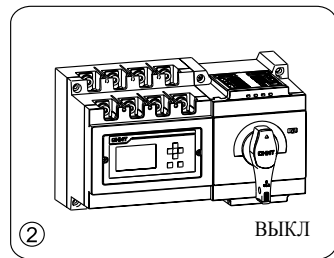
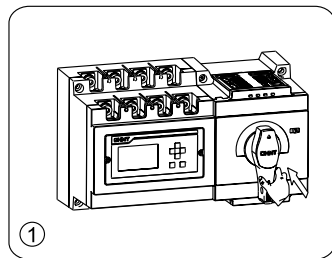

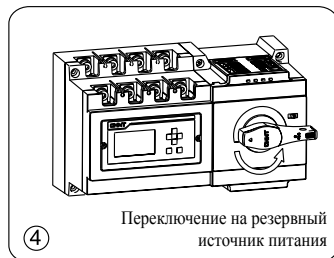
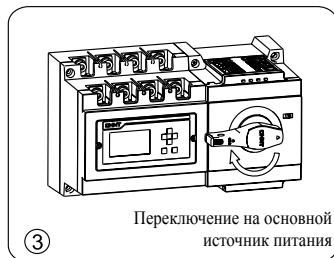

#### 4.2 Проверка при включении питания

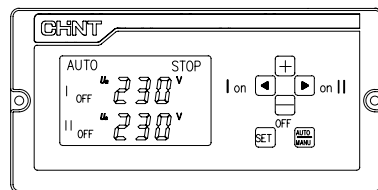
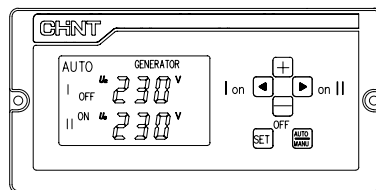
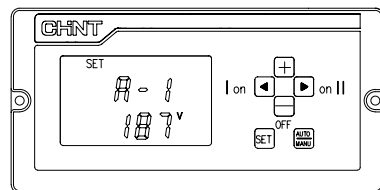
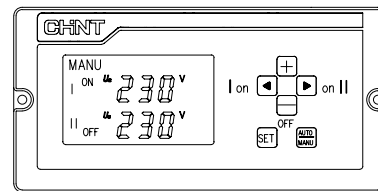
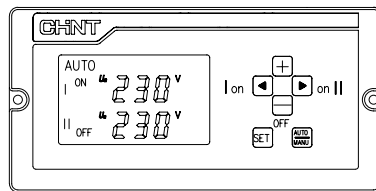
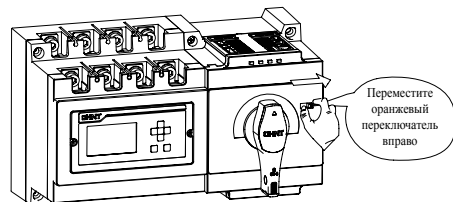

#### 4.3 Описание рабочего интерфейса дисплейного модуля контроллера

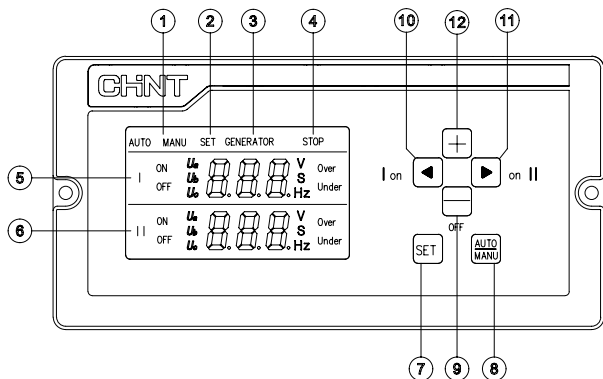

- ① Индикация автоматического и ручного режимов работы;
- ② Индикация состояния настройки;
- ③ Индикация сигнала запуска генератора;
- ④ Индикация запуска функции связи с противопожарной системой;
- ⑤ Область отображения параметров состояния основного источника питания показывает параметры напряжения основного источника питания с временем задержки переключения в рабочем состоянии и показывает параметры элементов настройки в состоянии настройки;
- ⑥ Область отображения параметров состояния резервного источника питания показывает параметры напряжения резервного источника питания с временем задержки переключения в рабочем состоянии и показывает параметры элементов настройки в состоянии настройки;

- ⑦ Кнопка настройки (нажмите эту кнопку для входа в меню настройки параметров контроллера);
- ⑧ Кнопка выбора автоматического/ручного режима переключения. Она используется для выбора автоматического/ручного режима переключения в нормальном режиме работы и для сохранения данных, с последующим выходом в состояние настройки;
- ⑨ Кнопка выключения  
 В ручном режиме управления, если любая из двух линий источников питания находится в норме, нажмите эту кнопку, чтобы перевести устройство в выключенное состояние. В режиме настройки данная кнопка используется для уменьшения значения параметра;
- ⑩ Кнопка переключения на основной источник питания  
 В ручном режиме управления, если переключатель находится в положении питания от резервного источника, нажмите эту кнопку для переключения на основной источник питания. В режиме настройки данная кнопка используется для перехода вверх по пунктам меню настройки параметров;
- ⑪ Кнопка переключения на резервный источник питания  
 В ручном режиме управления, если переключатель находится в положении питания от основного источника, нажмите эту кнопку для переключения на резервный источник питания. В режиме настройки данная кнопка используется для перехода вниз по пунктам меню настройки параметров;
- ⑫ Кнопка +  
 Данная кнопка используется для увеличения значения параметра в режиме настройки.



## 5 Установка

### 5.1 Габаритные и установочные размеры

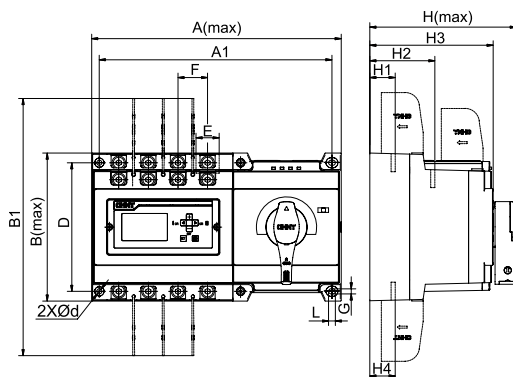

### 5.2 Размер отверстия для монтажа устройства

(мм)

Модель	A	A1	B	B1	D	E	F	G	L	d	H	H1	H2	H3	H4
NXZ-125	245	229.5	130	220	113	21.5	30	4.5	5.5	4.5	126	21	71	107.5	21
NXZ-250	295	275	175	304	152	27.5	35	6	8	6	175	29	99	146	29
NXZ-630	436	400	272	461	240	43	58	9	13	9	230	41	131	192	41

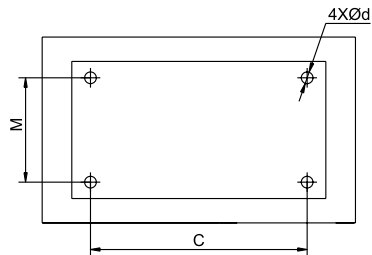

(мм)

Модель	C	M	d
NXZ-125	229.5	113	4.5
NXZ-250	275	152	6
NXZ-630	400	240	9

### 5.3 Подключение вводной линии Верхняя вводная линия

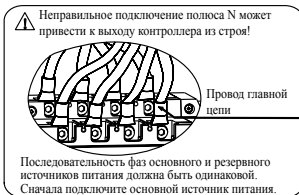
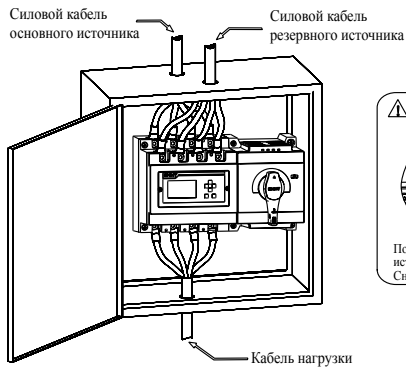

### 5.4 Тип установки: вертикальная или горизонтальная установка

#### 5.5 Электромонтаж переключателя

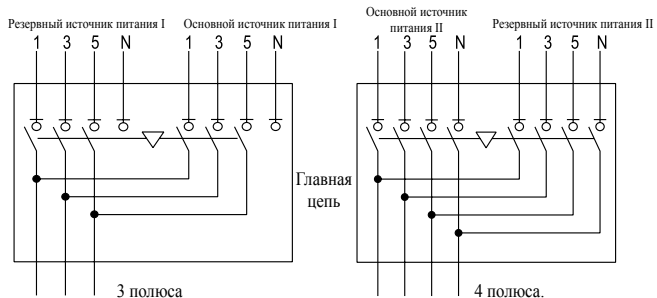

### 5.6 Контактный наконечник провода

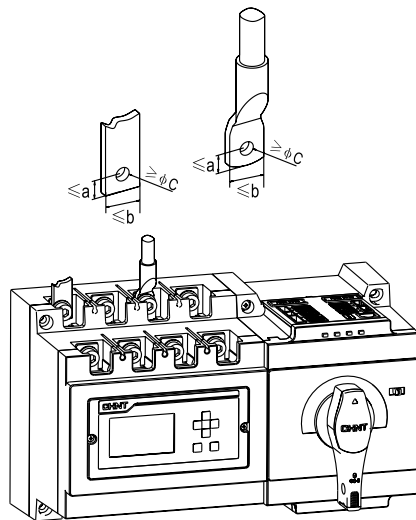

(мм)

	a	b	c
NXZ-125	8	21.5	6
NXZ-250	10	27.5	8
NXZ-630	15	43	12

### 5.7 Необходимые инструменты

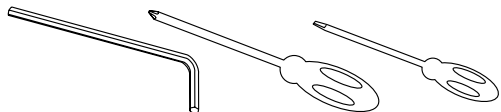

Модель устройства	NXZ-125	NXZ-250	NXZ-630
Характеристики крепежного винта	M6×16	M8×20	M12×35
Момент затяжки	6 Н·м	12 Н·м	30 Н·м
Гаечный ключ	5	6	10

### 5.8 Установка искровых перегородок

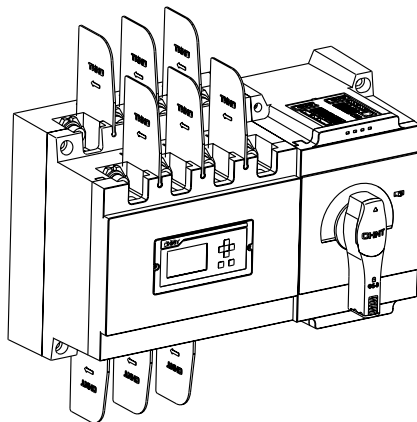

Примечание: искровые перегородки устанавливаются пользователем до начала эксплуатации

## 5.9 Подключение клемм индикации и управления

Индикация состояния питания от основного источника      Индикация состояния питания от резервного источника

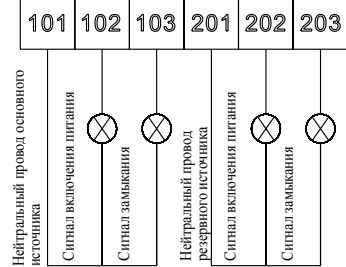

Активен перем. ток 230 В/0,5 А  
При необходимости пользователю следует подключить соответствующую клемму.

Управление запуском электрогенератора



Примечание: пунктирной линией обозначены внутренние цепи контроллера

Контроллер типа А

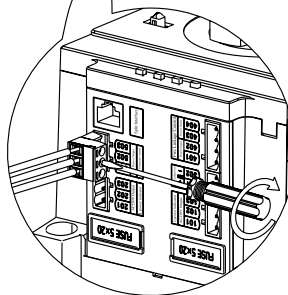
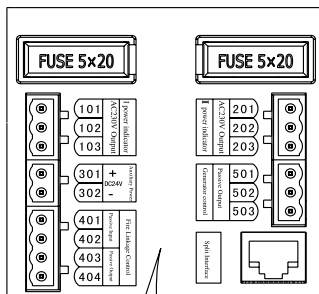

RS485

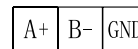

Примечание: контроллер типа В отличается от контроллера типа А только наличием клемм подключения линии обмена данными.

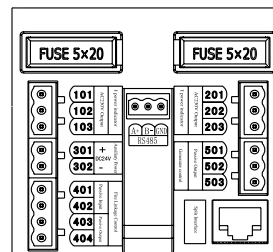

Контроллер типа В

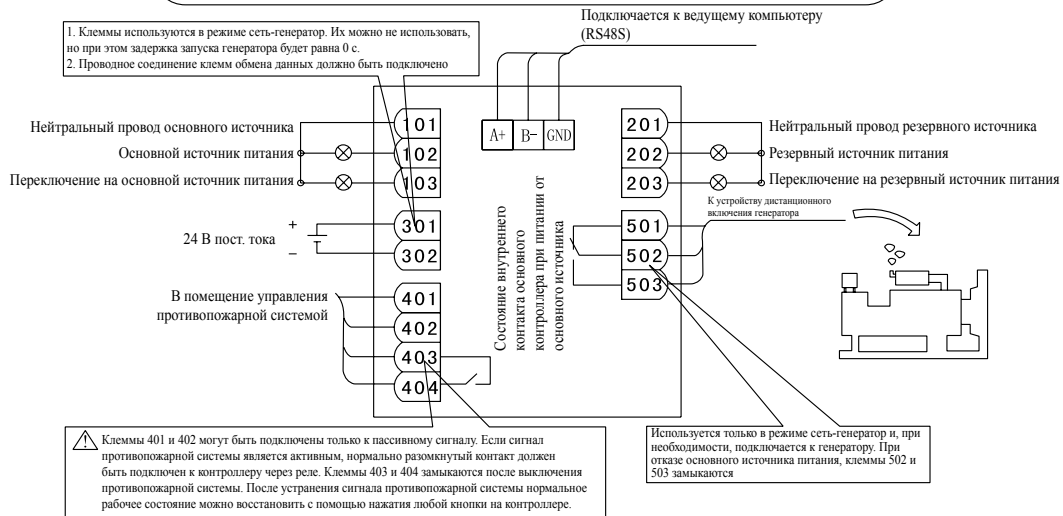

Типовое применение

### 5.10 Изоляция и функция блокировки

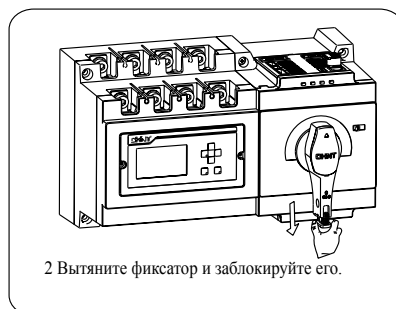

### 5.11 Габаритные размеры модуля со съемным дисплеем (ед. изм.: мм)

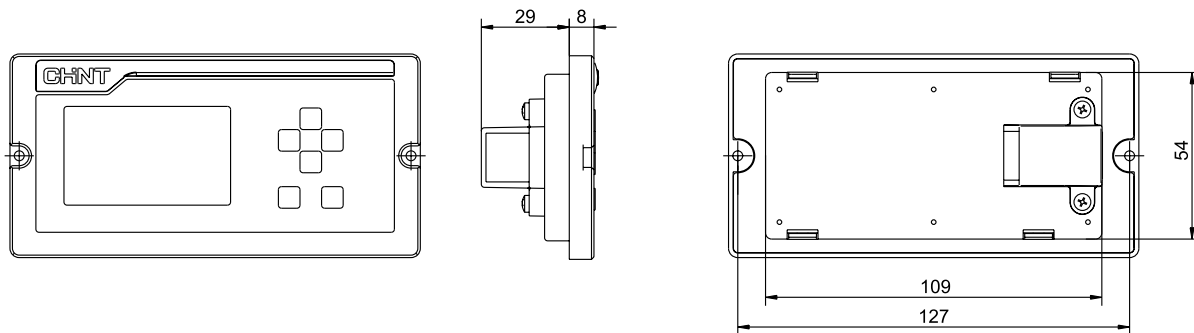

5.12 Размер отверстия в дверце шкафа для монтажа модуля со съемным дисплеем (ед. изм.: мм)

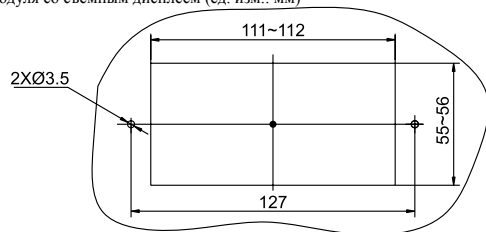

5.13 Установка дисплейной части модуля съемного типа на дверце шкафа

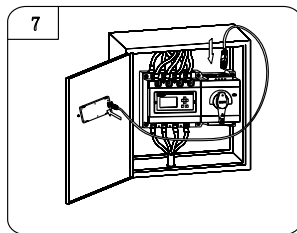
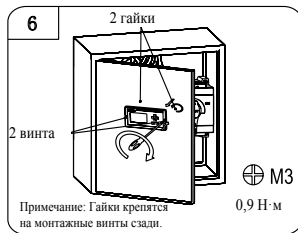
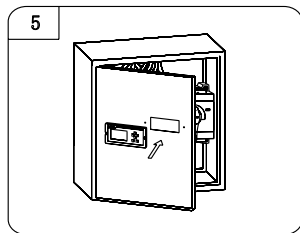
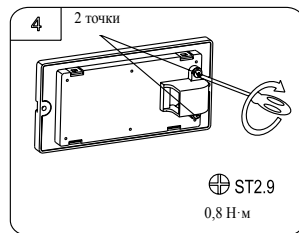
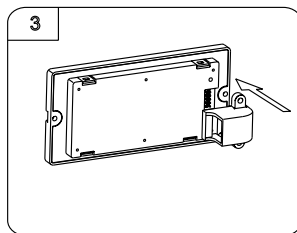
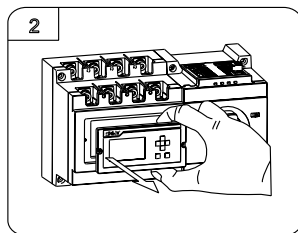
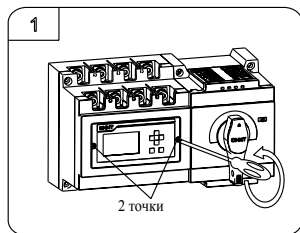

## 5.14 Установка параметров для дисплейного модуля контроллера

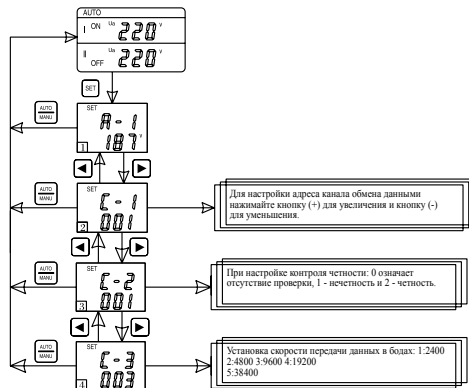
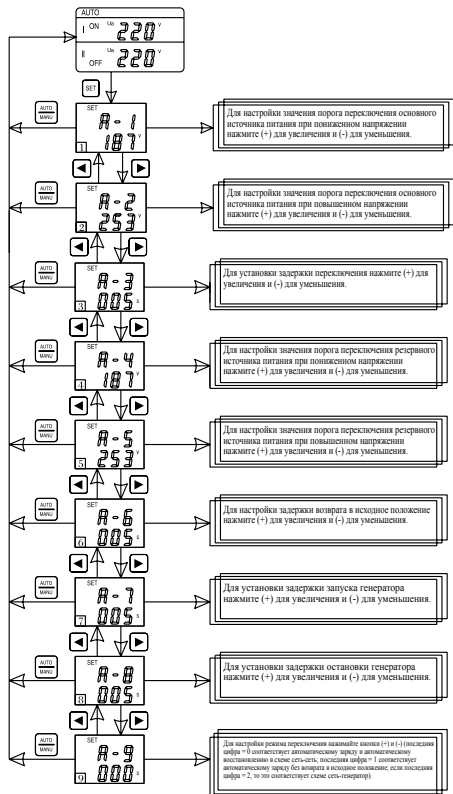

### ■ Инструкции к кнопкам:

В рабочем режиме контроллера нажмите кнопку SET для входа в меню установок параметров и с помощью кнопок «[\*]» и «[▶]» перемещайтесь вверх/вниз по списку элементов настройки. Для выхода из меню настроек нажмите кнопку AUTO/MANU. Изменение значений параметров производится с помощью кнопок «+» и «-». При настройке адреса канала обмена данными нажимайте кнопку (+) для увеличения и кнопку (-) для уменьшения.

Настройка параметров для функции обмена данными

(Примечание. Уточните у персонала сервисного центра протокол передачи данных.)

Примечание. Настройки параметров для дисплейного модуля и функции обмена данными по умолчанию:  
 Настройка значения пониженного напряжения, при котором происходит переключение: заводская настройка 187 В, пользовательская настройка 160-200 В;  
 Установка значения повышенного напряжения, при котором происходит переключение: заводская настройка 263 В, пользовательская настройка 240-290 В;  
 Установка задержки переключения: заводская настройка 5 с, пользовательская настройка 0-300 с;  
 Установка задержки возврата в исходное положение: заводская настройка 5 с, пользовательская настройка 0-300 с;  
 Установка задержки запуска генератора: заводская настройка 5 с, пользовательская настройка 0-300 с;  
 Установка задержки выключения генератора: заводская настройка 5 с, пользовательская настройка 0-300 с;  
 Режим переключения и питания. Установка по умолчанию: автоматический заряд и автоматическое восстановление (сеть - сеть), и пользователь может установить автоматический заряд и отсутствие автоматического восстановления (сеть - сеть), автоматический заряд и автоматическое восстановление (сеть - генератор).  
 Заводские настройки параметров функции обмена данными:  
 адрес: 1; скорость передачи данных: 9600 бит/с; контроль четности: нечетность; количество бит данных: 8; стоп-бит: 1.



## 5.15 Процесс работы контроллера

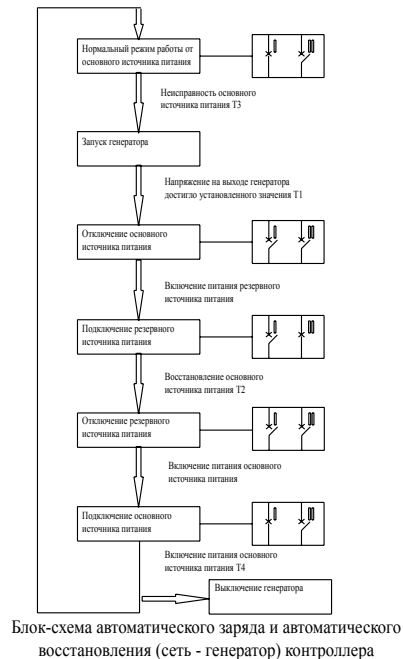
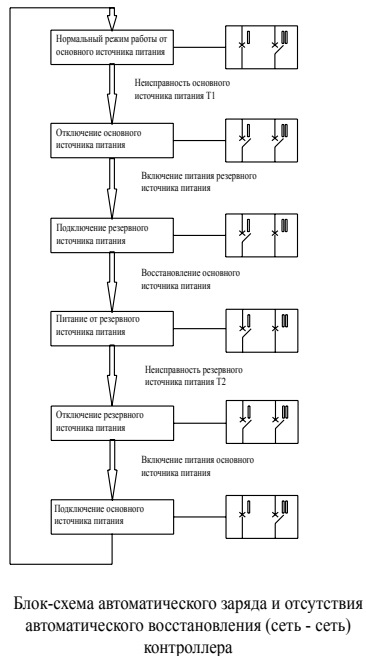
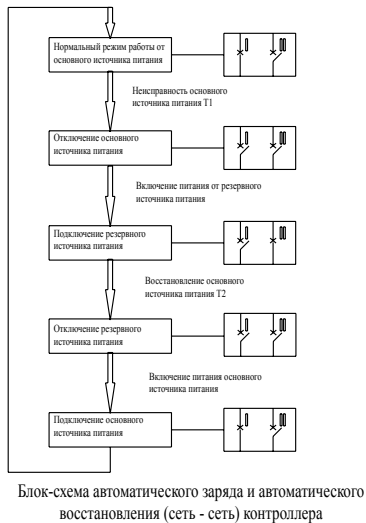

I: Основной источник питания II: Резервный источник питания

T1: Время задержки переключения Неисправность основного источника питания, время перед отключением I

T2: Время задержки возврата в исходное положение Восстановление основного источника питания, время перед отключением II

T3: Время задержки запуска генератора. 0-300 с, регулируемая

T4: Время задержки выключения генератора: 0-300 с, регулируемая

## 5.16 Поиск и устранение неисправностей





















## Нестандартные неисправности и методы их устранения

Описание	Причины и методы устранения
Состояние связи с противопожарной системой сохраняется после снятия сигнала с клеммы 401 и 402 контроллера.	После снятия сигнала пользователю необходимо нажать любую кнопку для выхода из состояния связи с противопожарной системой и возобновить нормальный режим работы.
При неисправности основного источника питания или резервного источника питания устройство не может быть переключено вручную или автоматически к неисправной цепи источника питания	При обнаружении контроллером неисправности основного или резервного источника питания он не включится и не подключится к неисправному источнику питания ни автоматически ни вручную до тех пор, пока он не будет включен с помощью ручки.
В состоянии автоматического режима при восстановлении основного источника питания после неисправности для и достижения порога переключения при пониженном напряжении устройство не переключается автоматически.	Значение порога переключения пониженного напряжения и значение восстановления контроллера имеют гистерезис +10 В, а значение порога переключения повышенного напряжения и значение восстановления имеют гистерезис -10 В, поэтому значение восстановления источника питания должно превышать значение переключения с учетом гистерезиса.

## Общие неисправности и методы их устранения

Описание	Причины	Методы устранения
Индикаторная лампа контроллера не горит после включения	Плохой контакт на клемме входящей линии	Убедитесь, что клемма входящей линии прочно прикреплена и имеет хороший контакт
	Перегорел предохранитель в контроллере	Установите новый предохранитель
Отключение фазы контроллера	Плохой контакт соответствующего подключения фазы. Напряжение соответствующей фазы ниже установленного порога пониженного напряжения	Устраните неисправность подключения, неисправность питания, переключитесь на основной источник питания
Контроллер отображает отказ нормального переключения при переключении	Контроллер находится в состоянии ручного режима управления	Передвиньте оранжевый переключатель в положение автоматического управления
Контроллер отображает напряжение фаз А, В и С выше 300 В.	Одна цепь источника питания устройства не подключена к нулевой линии или полюс N устройства по ошибке подключен к проводу, находящемуся под напряжением	Выполните подключение надлежащим образом согласно инструкциям (главная цепь). Неправильное подключение к проводу под напряжением может привести к выходу контроллера из строя

## 5.17 Упаковочный лист

Модель			NXZ-125	NXZ-250	NXZ-630	Примечание
Данные крепежного винта и гайки		4 шт.	M4×60,M4 	M5×70,M5 	M8×100,M8 	Стандартное исполнение
Искровая перегородка	3P	8 шт.				
	4P	9 шт.				
Колодка подключения внешних сигналов	Тип А	5 шт.	 ×1	 ×3	 ×1	
	Тип В	6 шт.	 ×1	 ×3	 ×1	 ×1
Кабель с разъемами		1 шт.	 2m			Дополнительно, раздельный монтаж дисплея на дверце шкафа должен быть указан во время оформления заказа.
Ответная часть разъема		1 шт.				
Крепежный винт ответной части разъема		2 шт.	ST2.9×9.5 			
Монтажный винт и гайка		2 шт.	M3×12,M3 			

Уважаемые клиенты!

Просим Вас по истечении срока службы отправить устройство и его детали на переработку для защиты окружающей среды. Кроме того, утилизируйте детали, не подлежащие переработке, надлежащим образом. Спасибо за сотрудничество и поддержку.

Компания Zhejiang CHINT Electric Co.,Ltd.



Сохраняйте данный технический паспорт устройства для обращения к нему в будущем.

---

# CHINT

**Компания ZHEJIANG CHINT ELECTRICS CO., LTD**

Адрес: №1 CHINT Road, CHINT Industrial Park,  
North Baixiang, Yueqing, Zhejiang, 325603

Тел.: 0577-6287 7777

Факс: 0577-6287 5888

[Http://www.chint.net](http://www.chint.net)

Эл. почта: [chint@chint.com](mailto:chint@chint.com)

**Линия для подачи жалоб по поводу контрафактной продукции: 0577-6278 9977**

**Горячая линия обслуживания клиентов: 800-8577 777 400-8177 777**